



令和5年度新潟県高等学校秋季地区体育大会  
中越地区バドミントン大会

大会結果報告書

主 催：新潟県高等学校体育連盟

共 催：新潟県教育委員会

新潟県バドミントン協会

長岡市教育委員会

小千谷市教育委員会

主 管 校：県立八海高等学校

会 場 校：県立小出高等学校

会 場：男子 長岡市市民体育館

女子 小千谷市総合体育館（1・2日）

長岡市市民体育館（3日）

大会日程：

令和5年11月1日（水）～3日（金）

9：00～17：30【3日間】

1日：学校対抗戦・個人対抗戦ダブルス

2日：個人対抗戦ダブルス・シングルス

1年生シングルス

3日：個人対抗戦シングルス

1年生シングルス

令和5年度 秋季地区体育大会中越地区バドミントン大会 ベスト8 2023.11.01-11.3 1日・2日：長岡市市民体育館,小千谷市総合体育館 3日：長岡市市民体育館

種目	優勝	準優勝	3位		5位				参加数
男子	学校対抗 十日町 県選抜大会出場	小千谷 県選抜大会出場	長岡工業 県選抜大会出場	長岡向陵 県選抜大会出場	小千谷西	小出	長岡高専	八海	22
	個人対抗 ダブルス 齋藤 大輔 榎本 達輝 (十日町) 県選抜大会出場	関 優希 長島 哲也① (小千谷) 県選抜大会出場	小平 夢叶① 高桑 大輔① (三条) 県選抜大会出場	伏見 陸 今村 亮介 (長岡向陵) 県選抜大会出場	小成 怜央 土田 斗舞① (長岡工業) 県選抜大会出場	山口 慎矢① 長谷川遥人① (長岡高専)	小川 友輝 野中優太朗 (長岡)	藤澤 竜 白島 琉星 (長岡工業)	98
	個人対抗 シングルス 伏見 陸 (長岡向陵) 県選抜大会出場	齋藤 大輔 (十日町) 県選抜大会出場	長島 哲也① (小千谷) 県選抜大会出場	西方 琉生 (三条商業) 県選抜大会出場	榎本 達輝 (十日町) 県選抜大会出場	小成 怜央 (長岡工業)	山口 慎矢① (長岡高専)	藤澤 竜 (長岡工業)	115
	個人対抗 1年生シング ルス 小海 龍馬 (加茂農林)	佐藤 理隆 (八海)	桜井 陽斗 (長岡工業)	恩田 晃志 (長岡工業)	金子 輝 (長岡)	樋口 央雅 (十日町)	本望 惺雅 (加茂)	江部 秀峻 (加茂農林)	34
女子	学校対抗 帝京長岡 県選抜大会出場	十日町総合 県選抜大会出場	長岡商業 県選抜大会出場	長岡向陵 県選抜大会出場	三条	長岡農業	十日町	長岡	20
	個人対抗 ダブルス 酒井 綾夏① 小林 佳蓮 (長岡商業) 県選抜大会出場	笛木 花音① 津端 果鈴① (十日町総合) 県選抜大会出場	米山 日菜① 樋口 茉己① (帝京長岡) 県選抜大会出場	五十嵐 蘭 高橋 祥花① (帝京長岡) 県選抜大会出場	八子 友香① 林 美羽① (帝京長岡) 県選抜大会出場	多田 結南 野川 芽衣 (長岡商業)	藤澤 奈七 内藤 葵① (小千谷西)	勝沼 麻央 佐藤 夕莉 (見附)	80
	個人対抗 シングルス 若杉 美和 (長岡向陵) 県選抜大会出場	酒井 綾夏① (長岡商業) 県選抜大会出場	高橋 祥花① (帝京長岡) 県選抜大会出場	米山 日菜① (帝京長岡) 県選抜大会出場	八子 友香① (帝京長岡) 県選抜大会出場	林 美羽① (帝京長岡)	五十嵐 蘭 (帝京長岡)	品田 楓莉 (長岡大手)	104
	個人対抗 1年生シング ルス 岩渕 結菜 (長岡農業)	米持 凜 (長岡農業)	五十嵐公菜 (三条)	山田 菜奈 (長岡大手)	水科 菜子 (小千谷)	小出 花凜 (三条東)	高橋 結風 (長岡大手)	猪熊帆乃和 (三条商業)	25

# 男子学校对抗

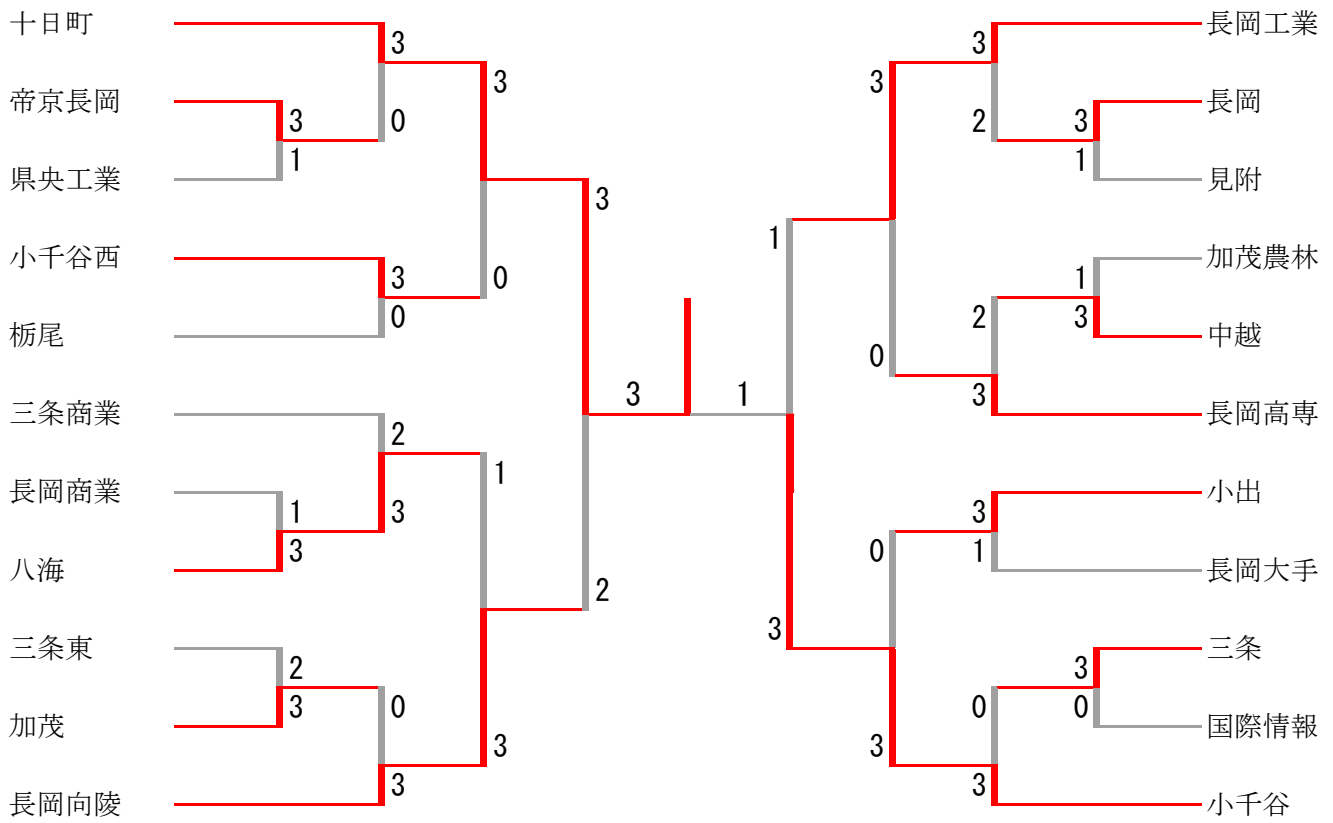

## 三位決定戦

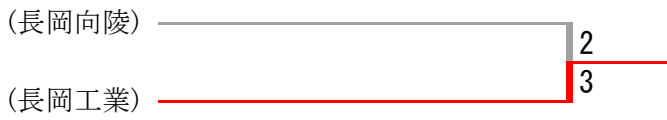

男子学校対抗 1					
帝京長岡		3-1		県央工業	
佐藤光希	丸山修平	2	21-12 21-16	0	駒形想羽 長谷川幸飛
河瀬颯汰	長澤明生	0	10-21 5-21	2	駒崎礼人 鈴木祐唯
重山公誠		2	21- 8 22-20	0	遠藤昭太
佐藤光希		2	21-18 21-10	0	鈴木祐唯
丸山修平					駒崎礼人

男子学校対抗 2					
八海		3-1		長岡商業	
川島希望	林俊輔	2	21-17 21-13	0	鈴木惇也 金子謙太
半沢大空	上村紅羽①	0	17-21 19-21	2	猪俣けいじ① 坂口健①
佐藤理隆①		2	21-19 21- 8	0	齋藤誠一郎
川島希望		2	21-15 21-16	0	金子謙太
林俊輔					鈴木惇也

男子学校対抗 3					
加茂		3-2		三条東	
原口拓己	中山蓮	0	19-21 22-24	2	西野琉翔 関崎海怜
大関涼太	吉田裕飛	2	21-11 21-16	0	渡邊章人 須佐天柝
吉田裕飛		0	15-21 13-21	2	幸田翔大朗
原口拓己		2	21-14 17-21 21-19	1	関崎海怜
大関涼太		2	21- 9 21-17	0	西野琉翔

男子学校対抗 4					
長岡		3-1		見附	
小川友輝	野中優太朗	2	21- 7 21-12	0	羽取拓也 木村陵太①
高橋次郎	村山仁紀	2	21-10 21-13	0	倉品雷翔太 中澤優太
海発達哉		1	21-16 13-21 20-22	2	中島守①
高橋次郎		2	21-11 21-15	0	羽取拓也
小川友輝					木村陵太①

男子学校対抗 5					
中越		3-1		加茂農林	
須田敬太	神山宗矩	2	21-16 21-15	0	小海龍馬① 江部秀峻①
比田井理親①	木下虎太郎①	0	15-21 22-24	2	小野新優
高橋里空①		2	21-10 21- 7	0	鈴木緑斗
須田敬太		2	21-14 21-19	0	小海龍馬①
神山宗矩					小野新

男子学校対抗 6					
三条		3-0		国際情報	
小平夢叶①	高桑大輔①	2	21- 3 21- 5	0	富所恵太 吉原大樹
松川藍貴	渡邊遥斗	2	21- 6 21-11	0	高橋輝① 吉原理央①
佐藤悠翔		2	21-10 21-17	0	馬場遼
高桑大輔①					吉原大樹
小平夢叶①					富所恵太

男子学校対抗 7					
十日町		3-0		帝京長岡	
齋藤大輔	山田然太	2	21- 7 21-12	0	河瀬颯汰 長澤明生
水落蒼生	山崎慶	2	21-12 16-21 21- 8	1	丸山修平 佐藤光希
榎本達輝		2	21- 7 21-10	0	重山公誠
齋藤大輔					佐藤光希
山田然太					丸山修平

男子学校対抗 8					
小千谷西		3-0		栃尾	
松井空	川上伯栄	2	21- 9 21-16	0	篠田幸来 小林悠良①
田村颯史	柳田隆成	2	21- 9 21- 6	0	青木裕紀 佐藤烈翔
佐藤星之		2	21-18 21-13	0	樋口聖人
松井空					篠田幸来
川上伯栄					青木裕紀

男子学校対抗 9				
八 海	3-2		三 条 商 業	
川島 希望 林 俊輔	1	21-17 14-21 20-22	2	西方 琉生 田 中 瑞己
半沢 大空 上村 紅羽①	2	21-11 21-11	0	吉原 柊利 斎藤 友利
佐藤 理隆①	2	21-12 21-10	0	鈴木 健斗①
林 俊輔	0	8-21 11-21	2	西方 琉生
川島 希望	2	21-11 21-8	0	田 中 瑞己

男子学校対抗 10				
長岡向陵	3-0		加 茂	
大田 架 瀧澤 裕太①	2	21-16 21-16	0	原口 拓己 中山 蓮
伏見 陸 今村 亮介	2	21-4 21-7	0	大関 涼太 大吉 成那
長谷川雄太	2	21-4 21-8	0	高張 暖
伏見 陸				原口 拓己
久保 瑠聖				大関 涼太

男子学校対抗 11				
長岡工業	3-2		長 岡	
小成 怜央 土田 斗舞①	2	21-6 21-8	0	阿部 吏貢 久須美 諄征
藤澤 竜 白島 琉星	1	21-18 18-21 18-21	2	小川 友輝 野中 優太朗
島 拓海	0	16-21 16-21	2	高橋 次郎
小成 怜央	2	21-12 21-13	0	小川 友輝
土田 斗舞①	2	21-11 21-9	0	野中 優太朗

男子学校対抗 12				
長岡高専	3-2		中 越	
山口 慎矢① 長谷川遥人①	2	21-8 21-8	0	須田 敬太 神山 宗矩
平井 悠翔① 佐藤 悠①	1	21-13 17-21 17-21	2	比田井理親① 木下虎太郎①
矢澤 莉夢①	0	7-21 2-21	2	高橋 里空①
山口 慎矢①	2	21-3 21-5	0	神山 宗矩
長谷川遥人①	2	21-15 21-15	0	須田 敬太

男子学校対抗 13				
小 出	3-1		長岡大手	
五十嵐 琥太郎 小幡 耶真斗	1	13-21 21-11 19-21	2	八木下 寛也 阿部 充輝①
池田 倖大 陽 理 夢	2	21-18 17-21 21-17	1	小島 空雅 仙海 遙大
石川 蓮①	2	17-21 21-14 21-18	1	大川 千尋
五十嵐 琥太郎	2	21-6 21-15	0	小島 空雅
池田 倖大				八木下 寛也

男子学校対抗 14				
小 千 谷	3-0		三 条	
木南 友希 伊藤 優作	2	21-18 21-15	0	松川 藍貴 渡邊 遙斗
関 優希 長島 哲也①	2	16-21 21-16 21-14	1	小平 夢叶① 高桑 大輔①
佐藤 泰士	2	21-16 21-3	0	浅賀 奏太①
長島 哲也①				高桑 大輔①
関 優希				小平 夢叶①

男子学校対抗 15				
十日町	3-0		小千谷西	
齋藤 大輔 久保田 優斗	2	21-5 21-9	0	田村 颯史 柳田 隆成
水落 蒼生 山崎 慶生	2	21-6 21-15	0	松井 空翔 中山 煌
山田 然太	2	21-14 21-10	0	川上 伯栄
齋藤 大輔				佐藤 星之
榎本 達輝				松井 空

男子学校対抗 16				
長岡向陵	3-1		八 海	
大田 架 瀧澤 裕太①	1	19-21 21-19 22-24	2	川島 希望 林 俊輔
伏見 陸 今村 亮介	2	21-7 21-11	0	半沢 大空 上村 紅羽①
長谷川雄太	2	21-14 21-6	0	佐藤 理隆①
伏見 陸	2	21-5 21-11	0	林 俊輔
今村 亮介				川島 希望





## 男子ダブルス(5・6位決定戦)

小川 友輝	(長岡)								山口 慎矢①	(長岡高専)
野中優太郎		23-25	1	2		0	2	21-9	長谷川遥人①	
小成 怜央	(長岡工業)	21-13			21-13			21-11	藤澤 竜	(長岡工業)
土田 斗舞①		21-3	2		21-19	0			白島 琉星	

### 7・8位決定戦

小川 友輝	(長岡)			
野中優太郎		21-15	2	
藤澤 竜	(長岡工業)	21-17	0	
白島 琉星				



男子シングルス

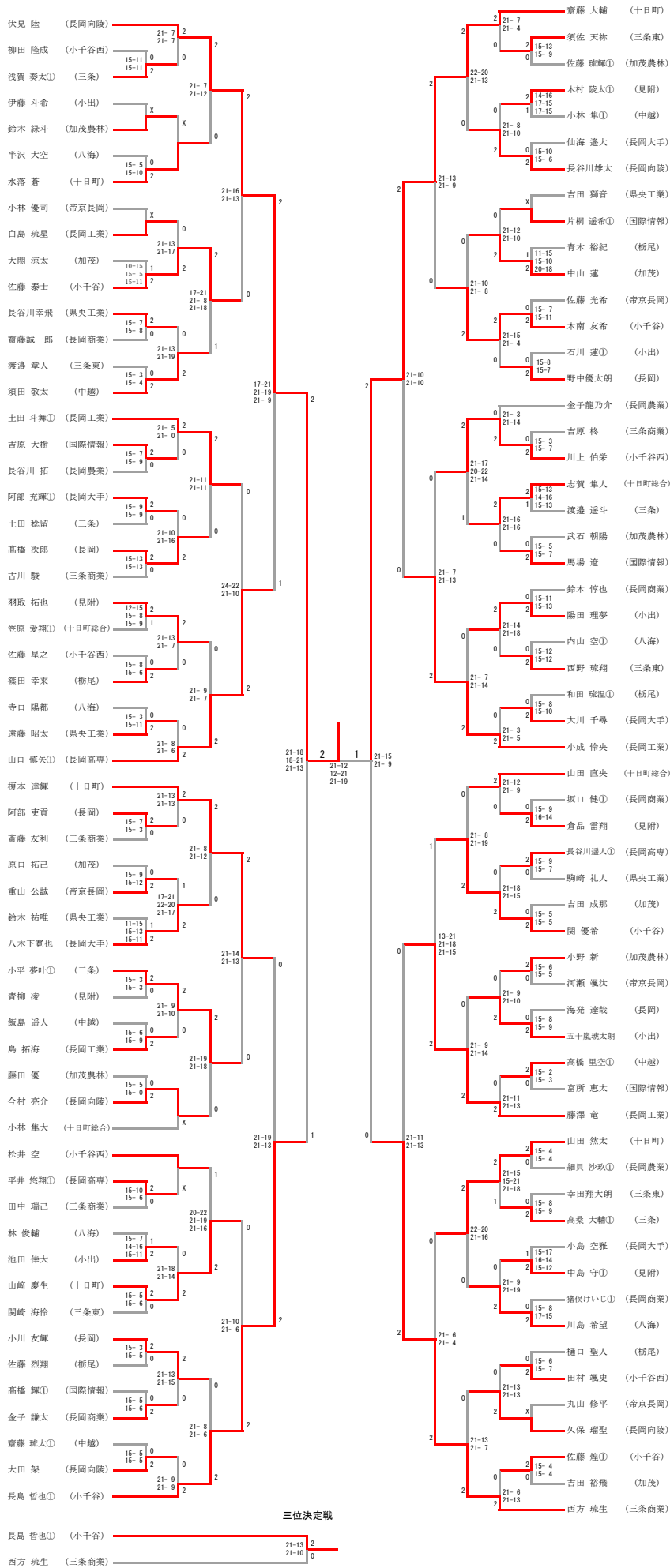

## 男子シングルス（5・6位決定戦）

山口 慎矢①	（長岡高専）	16-21 22-20 21-18	1 2	0 2	21-15 21-15	小成 怜央	（長岡工業）
榎本 達輝	（十日町）		2	21-19 21-16	0	藤澤 竜	（長岡工業）

### 7・8位決定戦

山口 慎矢①	（長岡高専）	21-16 21-13	2	
藤澤 竜	（長岡工業）		0	

# 男子1年生シングルス

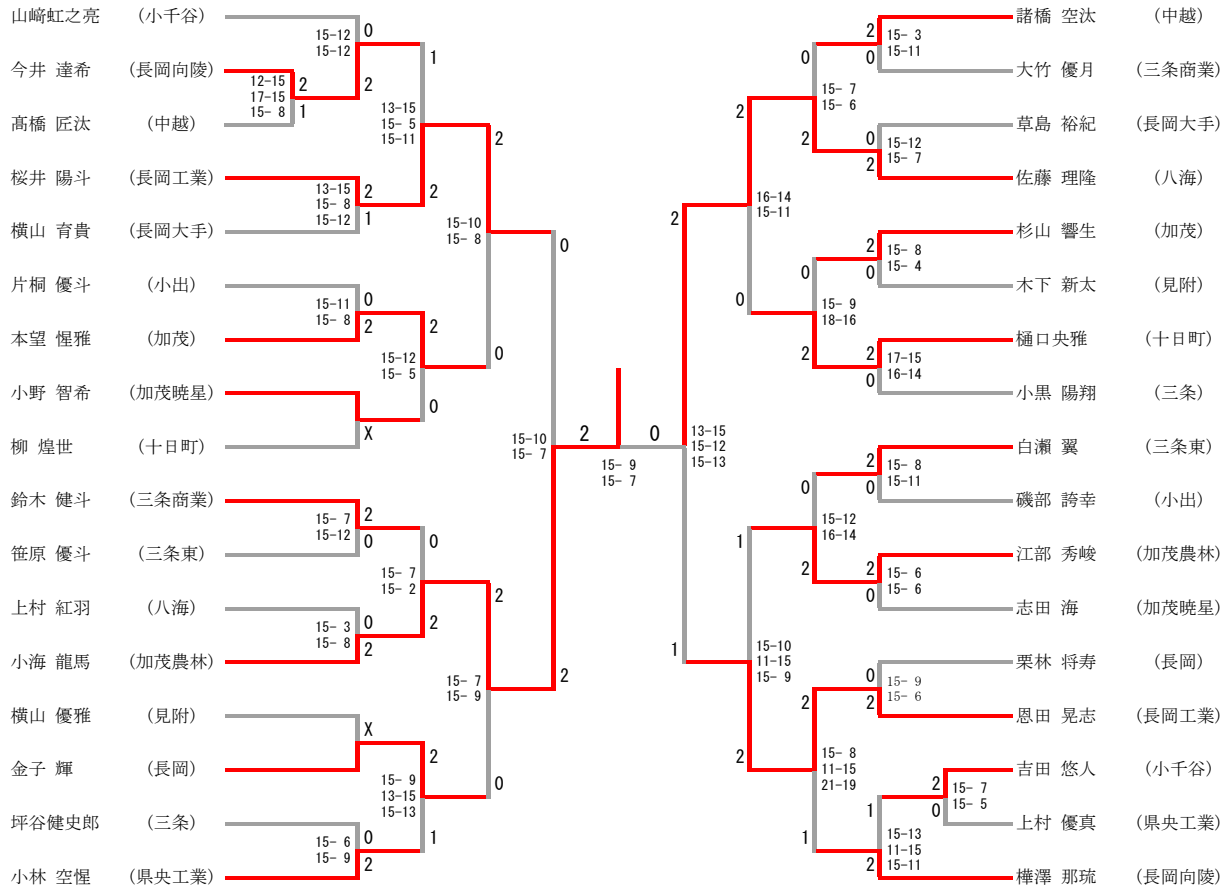

# 女子学校对抗

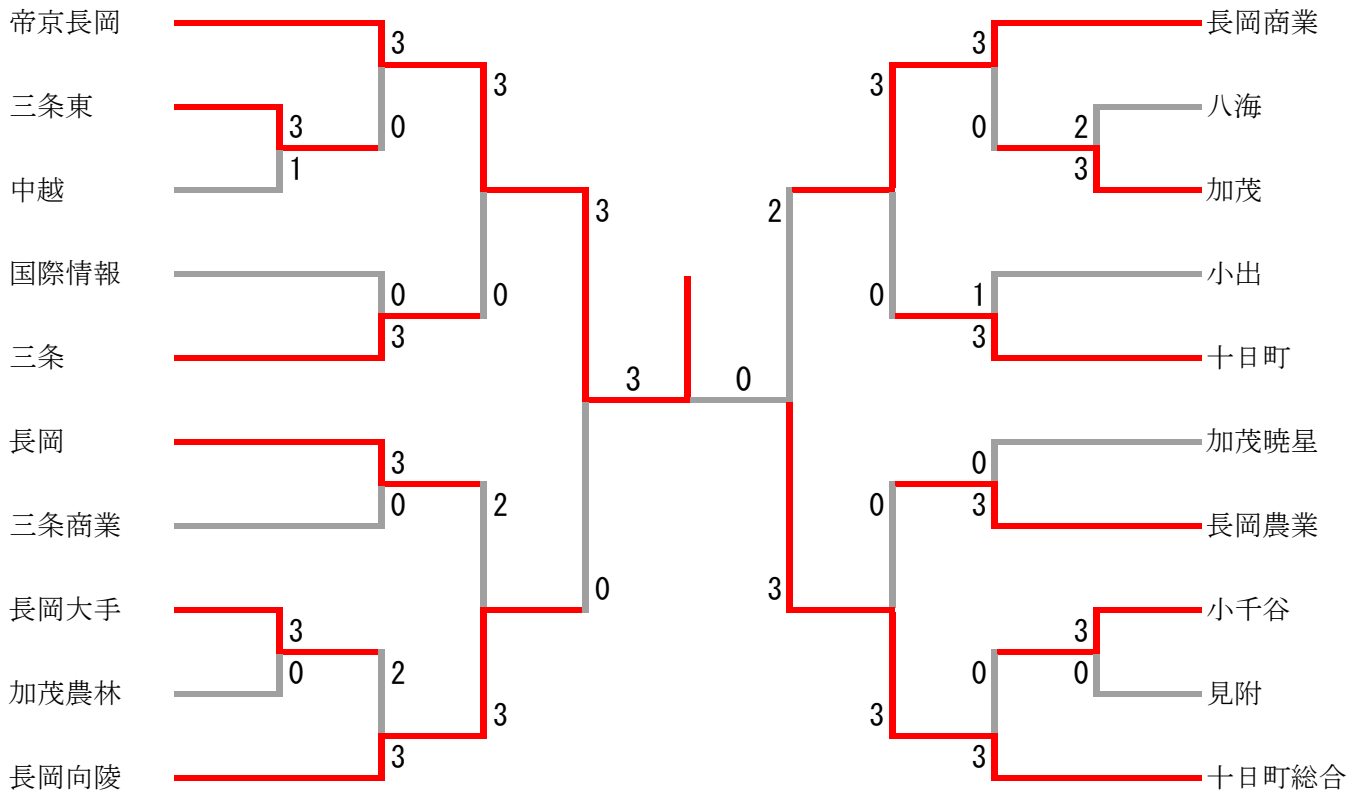

## 三位決定戦

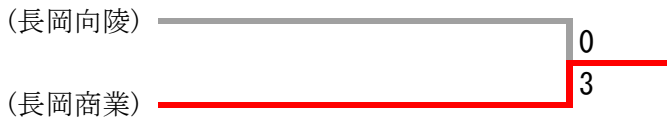

女子学校対抗 1					
三 条 東		3-1		中 越	
河 田 陽 奈	青 柳 心 美	2	21-13 21-8	0	川 上 菜 穂 目 崎 日 和
山 岸 夢 来	本 間 理 桜	1	14-21 21-8 17-21	2	佐 藤 乙 花 佐 藤 こ ころ
大 岩 梨 子		2	21-10 21-15	0	小 熊 恵 菜
河 田 陽 奈		2	21-5 21-11	0	目 崎 日 和
青 柳 心 美					川 上 菜 穂

女子学校対抗 2					
長 岡 大 手		3-0		加 茂 農 林	
品 田 楓 莉	花 木 み の り	2	21-7 21-13	0	遠 藤 愛 心 白 石 真 子
関 彩 葉	片 岡 瑠 菜	2	21-14 21-11	0	吉 田 芽 生① 小 川 志 帆①
川 野 莉 心①		2	21-6 21-9	0	金 子 小 桃
品 田 楓 莉					遠 藤 愛 心
花 木 み の り					白 石 真 子

女子学校対抗 3					
加 茂		3-2		八 海	
三 村 乙 葉①	笹 川 心 々 実①	1	21-10 20-22 18-21	2	佐 藤 千 花 貝 瀬 香 葉
志 田 美 渚	小 柳 奈 々 未	2	21-9 21-8	0	青 木 蓮 奈 上 村 優 萌①
山 崎 沙 優①		0	16-21 19-21	2	野 上 莉 胡
小 柳 奈 々 未		2	21-16 21-14	0	佐 藤 千 花
志 田 美 渚		2	21-18 21-15	0	貝 瀬 香 葉

女子学校対抗 4					
小 千 谷		3-0		見 附	
横 山 美 咲	安 藤 由 真	2	21-7 21-5	0	佐 藤 夕 莉 渡 邊 權 稜
中 村 優 歩	発 地 菜 央	2	21-11 21-15	0	日 下 部 美 心① 樺 澤 美 空①
星 野 心 那			19-21		勝 沼 麻 央
横 山 美 咲		2	21-6 21-5	0	片 山 帆 乃 美
安 藤 由 真					熊 倉 侑 里①

女子学校対抗 5					
帝 京 長 岡		3-0		三 条 東	
樋 口 菜 己①	米 山 日 菜①	2	21-13 21-11	0	河 田 陽 奈 青 柳 心 美
五 十 嵐 蘭	高 橋 祥 花①	2	21-0 21-3	0	山 岸 夢 来 本 間 理 桜
八 子 友 香①		2	21-7 21-4	0	大 岩 梨 子
林 美 羽 ①					河 田 陽 奈
五 十 嵐 蘭					青 柳 心 美

女子学校対抗 6					
三 条		3-0		国 際 情 報	
森 田 菜 友	高 頭 栞 菜	2	21-2 21-2	0	今 井 さ くら① 小 島 楓 来①
高 橋 由 愛	土 田 来 奈	2	21-7 21-8	0	根 津 美 優① 平 岡 彩 子①
小 林 櫻		2	21-9 21-6	0	松 本 桃 子①
森 田 菜 友					今 井 さ くら①
高 頭 栞 菜					小 島 楓 来①

女子学校対抗 7					
長 岡		3-0		三 条 商 業	
高 木 菜 緒	渡 辺 華 帆	2	21-15 21-9	0	吉 田 結 理① 岡 村 悠 那①
高 橋 あ い	小 林 睦 実	2	21-8 21-14	0	鈴 木 心 鳥 長 谷 川 凜 果①
荒 木 つ づ み		2	21-12 21-15	0	猪 熊 帆 乃 和①
高 木 菜 緒					鈴 木 心 鳥
高 橋 あ い					伊 藤 愛 悠 那①

女子学校対抗 8					
長 岡 向 陵		3-2		長 岡 大 手	
櫻 井 り さ	古 川 原 陽 美①	0	14-21 10-21	2	虻 あ かり 川 野 莉 心①
若 杉 美 和	木 菱 あ お い	2	21-12 21-15	0	品 田 楓 莉 花 木 み の り
布 川 蘭		0	14-21 10-21	2	関 彩 葉
若 杉 美 和		2	21-7 21-12	0	品 田 楓 莉
木 菱 あ お い		2	22-20 21-12	0	花 木 み の り

女子学校対抗 9				
長岡商業	3-0			加茂
多田 結南 野川 芽衣	2	21-10 21-5	0	三村 乙葉① 笹川心々実①
酒井 綾夏① 間野 遥①	2	21-17 21-5	0	志田 美渚 小柳奈々未
小林 佳蓮	2	21-7 21-7	0	山崎 沙優①
多田 結南				小柳奈々未
酒井 綾夏①				志田 美渚

女子学校対抗 10				
十日町	3-1			小出
中島 結希 小島 莉奈	2	21-18 21-18	0	高橋 汐奈 村 潤①
阿部 杏子① 須藤 愛美	2	21-12 21-16	0	青木 菊理 星 日茉
駒形 乃愛	1	16-21 21-17 15-21	2	関 花 凧
阿部 杏子①	2	21-4 21-10	0	星 日茉理
須藤 愛美				青木 菊

女子学校対抗 11				
長岡農業	3-0			加茂暁星
阿部 美波① 鈴木 香菜	2	21-7 21-5	0	小柳 千紘 菅井 きわ
勝又 悠埜 黒田 心華	2	21-4 21-15	0	岩井 莉亜① 大橋 愛心①
荒川ヒカル	2	21-9 21-4	0	浅沼 梢①
阿部 美波①				菅井 きわ
鈴木 香菜				小柳 千紘

女子学校対抗 12				
十日町総合	3-0			小千谷
笛木 花音① 津端 果鈴①	2	21-9 21-8	0	中村 優歩 地 菜央
鈴木 彩智 上村 那智	2	21-8 21-9	0	横山 美咲 安藤 由真
橋野 佑奈①	2	21-19 21-14	0	星野 心那
津端 果鈴①				横山 美咲
鈴木 彩				安藤 由真

女子学校対抗 13				
帝京長岡	3-0			三条
米山 日菜① 樋口 茉己①	2	21-6 21-6	0	高橋 由愛 土田 来奈
五十嵐 蘭 高橋 祥花①	2	21-13 21-4	0	森田 菜友 高頭 栞菜
林 美羽①	2	21-6 21-6	0	小林 櫻
八子 友香①				高頭 栞菜
五十嵐 蘭				森田 菜友

女子学校対抗 14				
長岡向陵	3-2			長岡
若杉 美和 木菱 あおい	2	21-12 21-10	0	高木 菜緒 渡辺 華帆
櫻井 りさ 古川原陽美①	0	9-21 13-21	2	高橋 あい 小林 睦実
布川 蘭	1	21-17 10-21 22-24	2	荒木 つづみ
若杉 美和	2	21-4 21-3	0	高木 菜緒 花
木菱 あおい	2	21-13 21-7	0	高橋 あい

女子学校対抗 15				
長岡商業	3-0			十日町
酒井 綾夏① 小林 佳蓮	2	21-5 21-8	0	小島 莉奈 駒形 乃愛
多田 結南 野川 芽衣	2	21-15 21-18	0	阿部 杏子① 中島 結希
佐藤 乃衣①	2	18-21 21-9 21-12	1	須藤 愛美
酒井 綾夏①				阿部 杏子①
多田 結南				中島 結希

女子学校対抗 16				
十日町総合	3-0			長岡農業
笛木 花音① 津端 果鈴①	2	21-6 21-8	0	勝又 悠埜 黒田 心華
鈴木 彩智 上村 那智	2	21-11 21-13	0	阿部 美波① 鈴木 香菜
橋野 佑奈①	2	21-16 14-21 21-12	1	荒川ヒカル
津端 果鈴①				阿部 美波①
鈴木 彩				鈴木 香菜



女子ダブルス

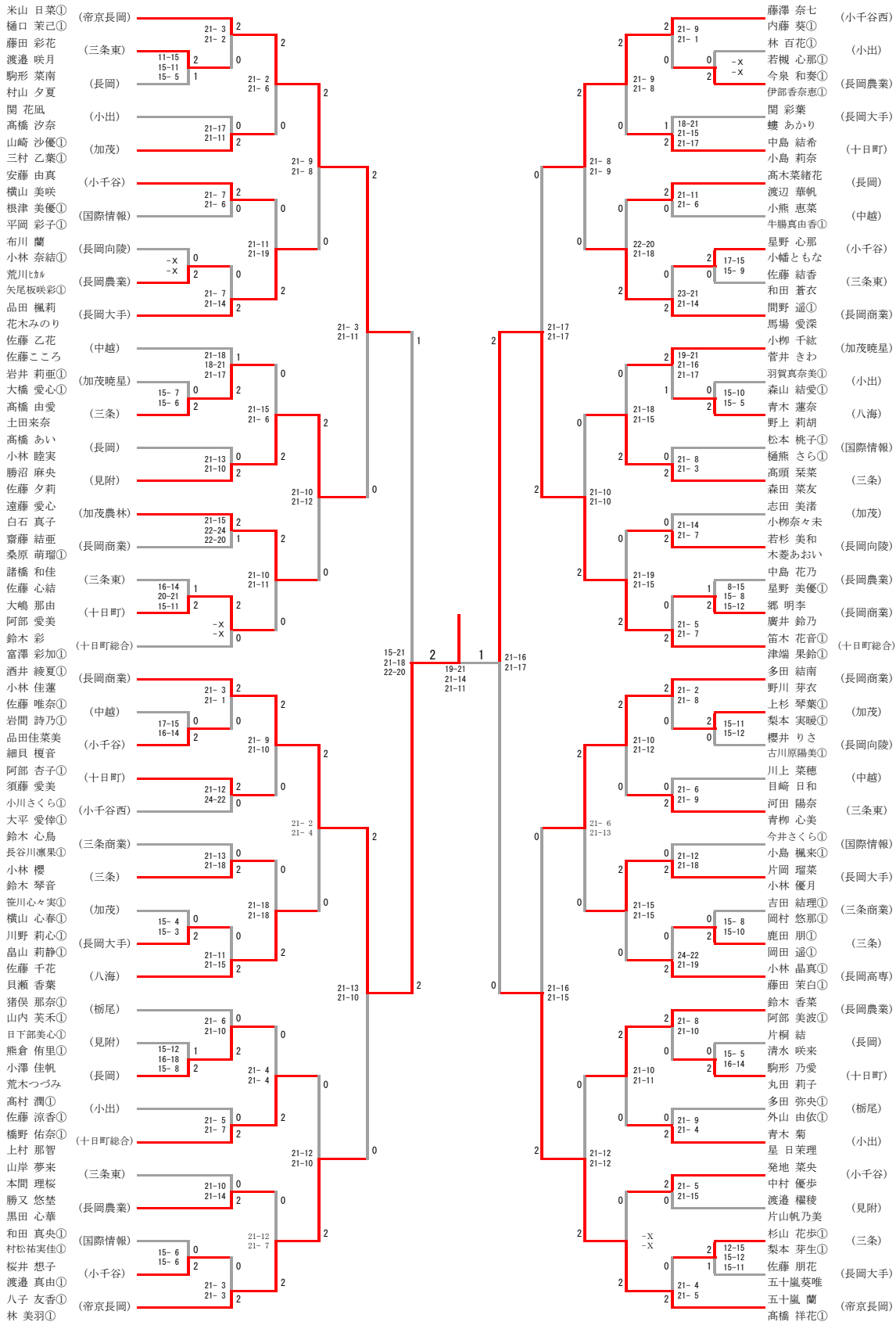

三位決定戦





## 女子ダブルス (5・6位決定戦)

勝沼 麻央 佐藤 夕莉 八子 友香① 林 美羽①	(見附)  (帝京長岡)	<table style="margin: auto; border-collapse: collapse;"> <tr> <td style="border: 1px solid gray; padding: 2px;">21-16</td> <td style="padding: 2px;">0</td> <td style="padding: 2px;">2</td> <td style="padding: 2px;">1</td> <td style="padding: 2px;">0</td> <td style="border: 1px solid gray; padding: 2px;">25-23</td> </tr> <tr> <td style="border: 1px solid gray; padding: 2px;">21-12</td> <td style="padding: 2px;">2</td> <td style="padding: 2px;">22-20</td> <td style="padding: 2px;">15-21</td> <td style="padding: 2px;">21-16</td> <td style="border: 1px solid gray; padding: 2px;">21-17</td> </tr> </table>	21-16	0	2	1	0	25-23	21-12	2	22-20	15-21	21-16	21-17	藤澤 奈七 内藤 葵① 多田 結南 野川 芽衣	(小千谷西)  (長岡商業)
21-16	0	2	1	0	25-23											
21-12	2	22-20	15-21	21-16	21-17											

### 7・8位決定戦

勝沼 麻央 佐藤 夕莉 藤澤 奈七 内藤 葵①	(見附)  (小千谷西)	<table style="margin: auto; border-collapse: collapse;"> <tr> <td style="border: 1px solid gray; padding: 2px;">21- 7</td> <td style="padding: 2px;">0</td> </tr> <tr> <td style="border: 1px solid gray; padding: 2px;">21- 9</td> <td style="padding: 2px;">2</td> </tr> </table>	21- 7	0	21- 9	2
21- 7	0					
21- 9	2					

女子シングルス

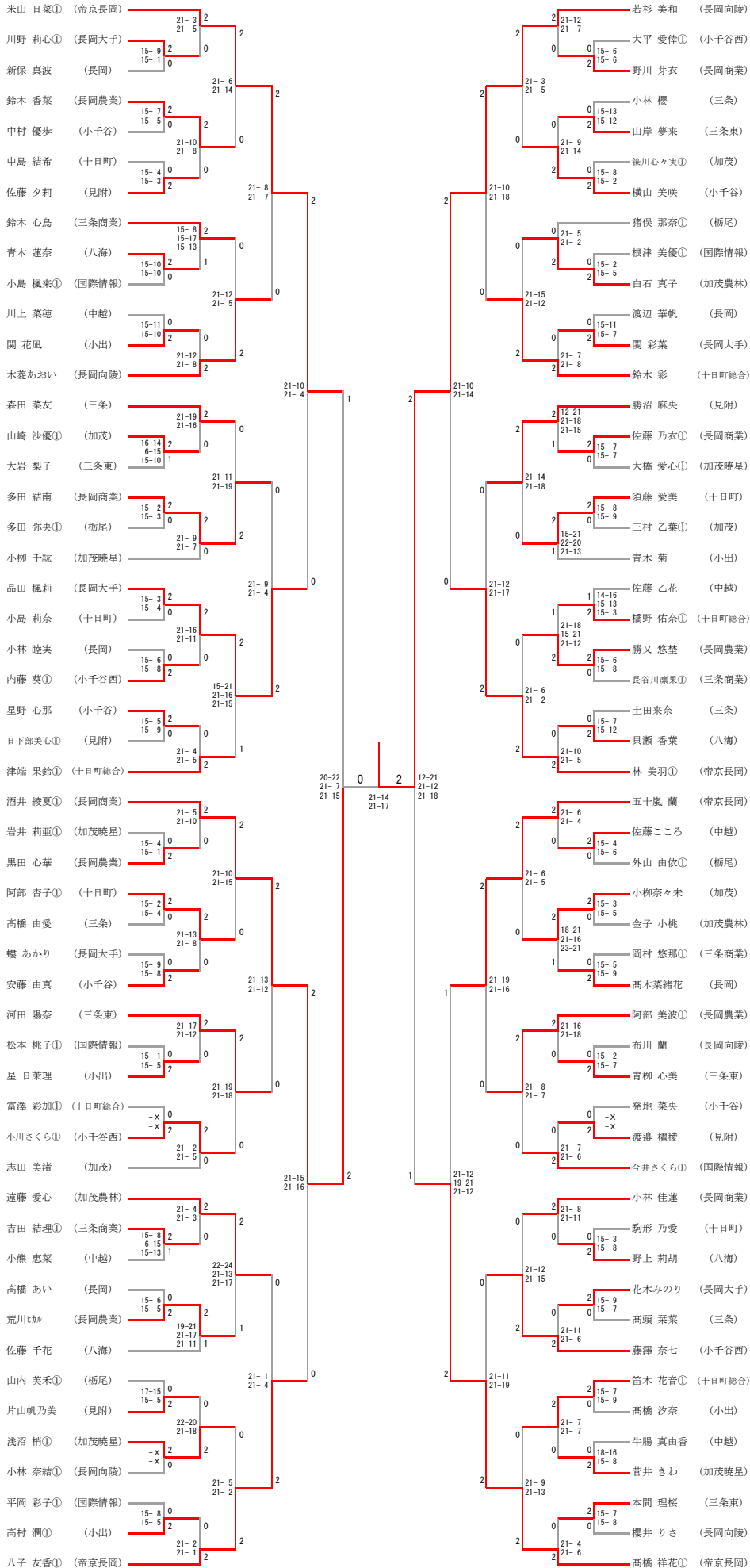

三位決定戦

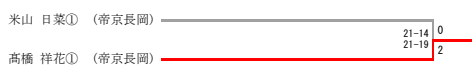

## 女子シングルス（5・6位決定戦）

品田 楓莉	(長岡大手)	0 2	1 2	林 美羽①	(帝京長岡)
		21-17 21-11	19-21 21-13 21-11	16-21 21-12 24-22	
八子 友香①	(帝京長岡)	2	1	五十嵐 蘭	(帝京長岡)

### 7・8位決定戦

品田 楓莉	(長岡大手)	0
		21-13 21-16
五十嵐 蘭	(帝京長岡)	2

